



Polsterprogramm

## Natura Home Fresno

ZR. 718732 – Preis- und Typenliste Stand 27.09.2024

<https://natura-einrichten.de>

## Produktinformation

Bitte unbedingt diese Produktinformation, Gebrauchs- und Pflegeanleitungen beachten! Für Schäden, die durch Nichtbeachtung entstehen, kann keine Garantie/ Gewährleistung übernommen werden.

### Für Planungsmodelle gilt generell:

Ein sorgfältiges Aufmaß ist Voraussetzung für eine exakte Montage und Ausrichtung der Möbel. Bitte bedenken Sie, dass Böden, Wände, Decken usw. nicht ganz gerade sind.

Bei Funktionsmöbeln ist es besonders wichtig vor Ingebrauchnahme die Produktbeschreibung zu lesen.

**Produktbezeichnung:** Polsterprogramm

**Modellbezeichnung:** Natura Home Fresno

**Konstruktiver Aufbau / Materialien:** Alle verwendeten Materialien entsprechen den Anforderungen der DGM laut RAL GZ 430.

**Ausführungsvarianten / ca. Maße:** Alle in der Preisliste genannten Werte sind ca. Maße in Zentimeter. Änderungen in Form, Farbe und Konstruktion im Rahmen des technischen Fortschritts behalten wir uns vor.

**Bitte notieren Sie Bestellungen immer davorstehend von links nach rechts.**

Höhe: 108 cm  
Tiefe: 94-175 cm  
Sitztiefe: 55-108 cm  
Sitzhöhe: 47 cm

Armlehne 3: Stellbreite ca. 16 cm

**Art der Polsterung:** Eine „besonders legere Polsterung“ zeichnet sich durch eine sehr bequeme und weiche Oberfläche aus. Diese wird z. B. durch ein Inlett mit diversen Füllungen (z.B. Fasern, Kügelchen, Daunen, Federn oder ähnlichen Materialien) erzielt. Im Polsteraufbau stellt meist ein Schaumkern bzw. Schaumkissen die Grundpolsterung dar. Die Bezüge können bereits im Neuzustand oder nach dem ersten Gebrauch ein deutlich sichtbares Wellenbild auf Sitz, Rücken und Armauflagen zeigen, welches design-, material- und konstruktionsbedingt gewünscht ist und sich gebrauchsbabhängig verstärken wird. Einen ähnlichen Einfluss auf Einsinken und Bezugsdehnung hat auch die Größe der vernähten Bezüge. **Fazit:** Je weicher die Polsterung und je größer die Sitzfläche, umso stärker das einsinken und letztendlich die Bezugsdehnung.

**Bezugsmaterialien:** Siehe Stoff-, und Lederkollektion  
Alle Elemente können nur in einer Farbe und in einem Stoff oder Leder gefertigt werden (uni Stoff)!  
Die Rückenspannteile sind in Stoff echt bezogen, in Leder gegen Mehrpreis lieferbar.  
Anstellseiten unecht bezogen.

Bitte beachten Sie, dass es zwischen Stoff- und Lederbezügen zu unterschiedlich großen  
Zuschnittsflächen kommen kann!

Achtung: Sonne und Licht verändern im Laufe der Zeit und je nach Standort der Produkte die Farbe  
des Stoffs oder Leders.

**Besonderheiten:** Funktionen gegen Aufpreis: Kopfteilverstellung manuell, Relaxfunktion teilmotorisch oder motorisch  
mit Herz-Waage Beschlag

### Kopfteilverstellung manuell:

Die Kopfteilverstellung unterstützt Sie bei einer wohlthuenden Sitzposition.  
Die Kopfteile lassen sich höchst individuell neigen oder aufrecht stellen.  
Also: Lehnen Sie sich zurück und entspannen Sie sich! Gilt nur für Elemente ohne Relaxfunktion.

**Bei komplett ausgefahrener Relaxfunktion gelangen Sie bis in die Herz-Waage-Position, bei  
der sich das Herz und die Füße auf derselben Höhe befinden.  
Diese Position bewirkt eine optimale Durchblutung, entlastet die Beine und eignet sich  
daher perfekt zum Entspannen.**

### Relaxfunktion teilmotorisch mit Herz-Waage Beschlag:

Sie können das Fußteil zur Verlängerung der Beinauflage sowie den Neigungswinkel des  
Rückens per kabelgebundenen Handschalter auf Ihre Idealposition einstellen.  
Zudem verfügt Ihre Garnitur über eine Verstellmöglichkeit des Kopfteils (manuell).  
Der eingebaute Rasterbeschlag ermöglicht Ihnen dieses durch leichtes Ziehen ebenfalls auf Ihre  
individuellen Wünsche einzustellen.

# Produktinformation

## Relaxfunktion motorisch mit Herz-Waage Beschlag:

Bei der motorischen Relaxfunktion verstellen Sie den Sitz, den Rücken und das Kopfteil motorisch per kabelgebundenen Handschalter. Der kabelgebundene Handschalter befindet sich an der Armlehnen- oder davorstehend, linksseitig bei Typen ohne Armlehne.

Die jeweilige Bedienungsanleitung liegt dem Möbel bei.

**Achtung! Das Stellmaß zur Wand verändert sich bei der Relaxfunktion.  
Die Elemente mit Funktion müssen ca. 22 cm von der Wand gestellt werden.**



Relaxfunktion (Herz-Waage)



Relaxfunktion (Herz-Waage)

## Akku:

Ladezeit (Micro-USB) ca. 11,5 Stunden. Maße: B 8,5 cm x H 13,9 cm x T 5,5 cm. Beim Aufladen blinken 4 LED's nacheinander, sie zeigen 25 %, 50 %, 75 % und 100 % Kapazität an. Wenn alle 4 LED's dauerhaft leuchten, ohne zu blinken, ist das Gerät vollständig aufgeladen.

Der Zusatz-Akku dient lediglich als Tausch Akku zu Ihrem bereits bestehenden Akku. Sie können Ihr Sofa nicht nachträglich mit der Vorrichtung für einen Akku ausstatten. Bitte berücksichtigen Sie die zusätzlichen Sicherheitshinweise in der beigelegten Betriebsanleitung.

## Zwischenelement mit Tisch/USB/Steckdose:

Höhe: 46 bis 61 cm  
Zwischenelement mit Tisch/USB/Steckdose / Zwischenelement groß mit Tisch/USB/Steckdose. Nur in den Farbönen-Eiche furniert und schwarz erhältlich. Farbabweichungen können nicht ausgeschlossen werden!  
Bitte berücksichtigen Sie, dass das Zwischenelement den gleichen Bezug und Farbe, wie das Sofa haben muss. Ein Farbenmix ist nicht möglich.



Akku



Kopfteilverstellung manuell



Zwischenelement mit Tisch, Steckdose und USB-Ladestation



Zwischenelement gross mit Tisch, Steckdose und USB-Ladestation



## Technische Informationen:

<b>Gestell:</b>	Tragende Teile des Gestells aus Massivholz und Holzwerkstoffen, Fläche mit Polsterpappe verblendet.
<b>Unterfederung Sitz:</b>	Unterfederung mit dauerelastischen Stahl-Wellenfedern und einer oberseitigen Abdeckung.
<b>Polsteraufbau Sitz:</b>	Federkernsitz aus gezogenem Federstahldraht (außer Hocker). Sitz abgedeckt mit Textilvlies, PUR-Schaum (mind. RG 35) und Wattevlies.  Punktelastischer Tonnentaschenfederkernsitz (TTFK) aus gezogenem Federstahldraht (außer Hocker), abgedeckt mit Textilvlies, Schaum (mind. RG 35) und Wattevlies.  Hocker/Hockerbank: Nur in der Sitzausführung „Soft“ erhältlich! Sitz aus PUR-Schaum (mind. RG 35). Sitz abgedeckt mit Wattevlies.
<b>Polsteraufbau Rücken:</b>	Rücken aus ergonomisch geformtem PUR-Schaumstoff (mind. RG 25). Abdeckung aus Wattevlies. Die Rückenspannteile sind in Stoff echt bezogen, in Leder gegen Mehrpreis lieferbar.
<b>Belastbarkeit:</b>	Sofa max. 120 kg je Sitz, Hocker max. 100 kg
<b>Füße:</b>	Verschiedene Metallfüße in Chrom glänzend, schwarz matt oder ein Holzfuß in Eiche geölt (gegen Aufpreis) erhältlich.

**Achtung:** Um den Fußboden vor Kratzer zu schützen, bitten wir Sie darauf zu achten, dass der jeweilige Fußboden geschützt wird durch gesondertes Unterlegen unter die Standardfußvarianten des Herstellers.

**Schadstoffgeprüft:** **Natura Home Fresno** ist mit dem

- Klimaneutraler Möbelhersteller
- DGM Emmissionslabel A
- Goldenen M
- Blauer Engel – Umweltfreundliche Polsterleder
- OEKO-TEX® STANDARD 100

ausgezeichnet und wird nach RAL-Vorschriften der Deutschen Gütegemeinschaft gefertigt.

Die Deutsche Gütegemeinschaft Möbel e. V. zertifiziert die Möbelhersteller nach den Güte- und Prüfbestimmungen RAL-GZ-430. Besondere Beachtung findet das Thema „gesund Wohnen“. Diese Anforderungen werden in Abstimmung mit dem Umweltbundesamt und Sachverständigen festgelegt und regelmäßig überprüft. Denn Möbel sollen nicht nur schön sein. Sie müssen auch haltbar sein und dürfen der Gesundheit nicht schaden. Doch solche Qualitäten sieht man den Möbeln beim Kauf schwer an. Die Deutsche Gütegemeinschaft Möbel e. V. sorgt hier für „Durchblick“, damit der Möbelkauf kein Risiko wird. Sie lässt die Möbel Ihrer Mitgliedsfirmen von neutralen Prüfinstituten z. B. Landesgewerbeanstalt Bayern (LGA) auf Herz und Nieren prüfen. In umfangreichen Güte- und Prüfbestimmungen sind eindeutige Qualitätskriterien für die Produktion, Materialien, Funktionalität und auch Wohnhygiene festgelegt, die Basis für die Prüfung durch das Testinstitut.

Nur Möbel, die diesen Test bestehen, erhalten das Gütezeichen!



**Garantie:** Ihre 5-Jahres-Möbelgarantie (EMV-Möbelgarantie) erhalten Sie durch eine 3-jährige Anschluss-Garantie, die lückenlos an Ihre gesetzliche zweijährige Gewährleistung anschließt. Art und Umfang dieser Garantie gem. separater Garantiebedingungen.

# Pflege und Unterhalt

## **Reinigungs- und Pflegeanleitung:**

(siehe Qualitätspass – unbedingt beachten)

Die Unterhaltspflege ist gleichzusetzen mit der täglichen Körperpflege des Menschen. Bei der regelmäßigen Unterhaltspflege werden Verschmutzungen, die durch den täglichen Gebrauch entstehen, beseitigt (Hausstaub, Krümel, Fusseln, etc.) und zwar durch regelmäßiges Absaugen (geringe Saugleistung) mit einem normalen Haushaltsstaubsauger mit Polsterdüse. Bei Velours- und Flachgewebe unbedingt eine Düse mit weichen Bürsten verwenden und in Strichrichtung arbeiten. Anschließend mit einer weichen Bürste abbürsten (z. B. Kleiderbürste). Ab und zu sollte der Bezug mit einem feuchten Ledertuch abgewischt werden. Die Feuchtigkeit hält die Fasern elastisch und wirkt sich so positiv auf deren Langlebigkeit aus. Keinesfalls Mikrofasertücher oder Dampfreiniger verwenden!

Flecken entfernt man am besten sofort, unmittelbar nach dem Entstehen.

Wichtig ist, dass verschüttete Flüssigkeiten sofort mit einem saugfähigen Küchenpapier oder Tuch abgetupft werden – nicht reiben! Dann können sie gar nicht erst in das Gewebe eindringen. Viele Stoffe unserer Kollektion sind durch Ausrüstung fleckengeschützt, das heißt, Flüssigkeiten dringen nicht sofort in das Gewebe ein, sondern sind meist durch ein saugfähiges Tuch oder Papier zu beseitigen.

Achtung: Niemals auf der Stelle reiben und immer erst die Herstelleranweisungen am Produkt beachten.

Die Oberflächeninstandsetzung ist grundsätzlich die Arbeit des autorisierten Fachhandels.

## **Lederpflege:**

Damit Polstermöbel lange Zeit schön bleiben, müssen sie regelmäßig gereinigt und gepflegt werden. Lederpflege erfordert wenig Aufwand. Es ist empfehlenswert, neben der normalen Unterhaltspflege (leichtes Absaugen und gelegentliches Abwischen mit einem feuchten Tuch) das Leder je nach Nutzung ein- bis zweimal pro Jahr mit speziell geeigneten Reinigungsprodukten zu säubern und entsprechend geeignetem Lederpflegemittel gemäß Gebrauchsanweisungen zu behandeln. Reinigen Sie am besten immer ganze Teile großflächig von Naht zu Naht.

Bitte nicht mit ungeeigneten Mitteln wie z. B. Schuhcreme, Bohnerwachs oder Kosmetik experimentieren!

Beanspruchte Stellen am Nubuk-Lederbezug können mit weicher Bürste, Nubuk-Pad oder Schaumstoffschwamm wieder aufgeraut werden.

## **Stoffpflege:**

Einige ganz besonders hochwertige Materialien unserer angebotenen Stoffkollektion haben eigene Pflegeanleitungen, die es unbedingt zu beachten gilt. Bitte bewahren Sie die Anleitungen zusammen mit diesen Möbeln und dem Kaufvertrag auf.

## Modellbedingte / warentypische Eigenschaften

### Lederarten und Eigenschaften:

Lederbezüge sind nicht nur Gewähr für eine lange Lebensdauer, sie repräsentieren auch Schönheit und Eleganz der Natur. Leder ist ein Naturprodukt, mit allen seinen natürlichen Eigenschaften. Jede Haut hat deshalb ihre individuelle Beschaffenheit. Zeckenbisse, Gabelstiche usw. sind warentypische Naturmerkmale. Sie garantieren die Echtheit und sind kein Produktsachmangel. Gerade bei Ledern sollten Sie auf Qualität achten, dann bekommen Sie nämlich weiche, geschmeidige, atmungsaktive Lederarten. (Qualität hat, wie immer, auch bei Leder seinen Preis.) Hochwertiges Leder ist so gefärbt, dass sich die Farbe um jede einzelne Faser legt und alle natürlichen Merkmale sichtbar lässt. Für eine Polstergarnitur werden fünf bis sieben Häute verarbeitet.

Die Tiere haben unter unterschiedlichen Bedingungen gelebt, keine Haut gleicht der anderen, wodurch Struktur- und Farbabweichungen sowie Natur- und Wachstumsmerkmale entstehen, die naturbedingt sind. Diese Lebenszeichnungen beeinträchtigen weder den Wert, noch die Haltbarkeit, sie machen aus jedem Möbel ein Unikat.

Bedenken Sie immer, dass auch Leder durch starke Lichteinwirkung, insbesondere Sonne, ausbleichen und dauerhafte Nähe zu eingeschalteten Heizkörpern das Leder austrocknet und es porös und brüchig macht. Abhilfe: Für Beschattung bzw. Luftbefeuchter sorgen, da dieses Klima auch für Menschen schädlich ist.

### Stoffarten und Eigenschaften:

Der Bezug ist wie das Gesicht des Polstermöbels, die Entscheidung Stoff oder Leder beeinflusst die Optik und die Gebrauchseigenschaften entscheidend. Ihr persönliches Wohlbefinden sollte die Hauptrolle spielen, testen Sie all unsere Modelle. Ihr Einrichtungsberater ist Ihnen bei der Beantwortung Ihrer Fragen sehr gerne behilflich.

Der Preis eines Stoffes sagt nicht zwangsläufig etwas über seine Robustheit und Langlebigkeit aus. Sondern kann Ausdruck anderer Qualitätskriterien sein, wie z. B. der Exklusivität und Eleganz der verwendeten Materialien (Seide), der Raffinesse des Druck- oder Webverfahrens, des hohen ästhetischen Wertes oder der extremen Feinheit. Polstermöbel werden im Durchschnitt vier Stunden pro Tag genutzt. Legt man pro Woche nur 6 Tage zugrunde und errechnet die Sitzdauer in einem Jahr, so kommt man auf die unglaubliche Zahl von 1248 Stunden. (Quelle: Stiftung Warentest) Während dieser Zeit müssen Polstermöbel hohe Gewichtsbelastungen, Scheuerbewegungen und andere Einflüsse wie Licht, Wärme, Staub etc. aushalten, möglichst ohne, dass sie dabei ihre Funktions- und Gebrauchstauglichkeit verlieren.

Die Qualität der verwendeten Materialien, die Intensität der Nutzung sowie Tabakrauch, Schweiß oder sonstige Körperabsonderungen, natürlicher Verschleiß und Ihr Pflegeverhalten bestimmen somit in hohem Maße, wie lange die Freude an den Möbeln währt. Häusliche Jeansträger müssen wissen, dass grobe Jeansstoffe mit derben Nähten der Feind feingewebter Polsterbezüge (und Autositz) sind und abfärben, ebenso wie nicht farbechte Textilien. Klettänder, Haustiere mit scharfen Krallen müssen von Polstermöbeln ferngehalten werden.

### Legere Polsterung:

(Faltenbildung)Die von uns bevorzugte „legere Polsterung“ (im Gegensatz zur straffen Polsterung wie bei Stilmöbeln) ist an ihrer Anschmiegsamkeit zu erkennen. Die Polsterung ist weicher und der Bezug nicht glatt, damit man „im Sofa“ und nicht „auf dem Sofa“ sitzt. Eine optisch wellige Oberfläche auf Sitz, Rücken und Armlehnen stellt keinen Qualitätsmangel dar, sondern ist modellbedingt gewollt, um optimalen Sitzkomfort zu gewährleisten. Unsere losen Sitz- und Rückenkissen gehören nach Gebrauch aufgeschüttelt. Um die Flächen nach der Benutzung zu glätten, sollten modellbedingt die Sitz- und Rückenkissen nach außen gestrichen, geklopft oder geschüttelt werden.

### Sitzhärteunterschiede:

Der Sitzkomfort innerhalb einer Polstergruppe kann differieren. Oft ist es konstruktiv und formbedingt nicht möglich, jedes verwendete Element mit gleicher Unterfederung auszustatten (z. B. bei Eckelementen, Funktionsbauteilen, Verwandlungselementen, Anstellhockern, unterschiedlichen geometrischen Grundformen, Abschlusselementen etc.). Das ist warentypisch und Standard bei industrieller Fertigung. Es ist auch nicht auszuschließen, dass der Eindruck unterschiedlicher Sitzhärten entsteht, obwohl die Polsterungen einheitlich sind. (Schaumstoff kann innerhalb seines Raumgewichts technisch Toleranzen von plus/minus 10 % aufweisen).

### Wellenbildung:

Beim so genannten „Einsitzen“ (Lieblingsplatz) verändert sich die Sitzhärte. Sie wird weicher in Abhängigkeit von Art und Dauer der Benutzung. Dies ist ein normaler Prozess, den jede Polsterung durchläuft. Um gleichmäßige Sitzhärten zu erzielen, ist es wichtig, die Sitzpositionen von Zeit zu Zeit zu ändern. Sonst kann es zu einseitiger Mulden- und Faltenbildung (Lieblingsplatz) kommen. Richtlinie: Je stärker das Bezugsmaterial und größer die verpolsterte Fläche, umso größer ist die Neigung zur Falten- und Muldenbildung. Unterstützt wird diese Entwicklung dadurch, dass Leder sich unter Einfluss von Körpergewicht mehr oder minder dehnen und dadurch „Wellen“ bilden. Diese optische Veränderung hat auf Gebrauch, Funktion und Lebensdauer keinen Einfluss und stellt keinen Sachmangel dar. Darüber informiert verbraucherverständlich und eingehend auch die Stiftung Warentest – „Möbel kaufen“

### Funktionen:

Funktionssofas, Relaxliegen (Kompromissmöbel/ kein Bettersatz), Ruhe- oder TV-Sessel, Sofas mit ausklappbaren Armlehnen oder

## Modellbedingte / warentypische Eigenschaften

höhenverstellbaren Rücken benötigen Beschläge mit komplizierten Verstellmechaniken. Damit diese Technik auf Dauer zuverlässig funktioniert, ist ihre sorgfältige Handhabung sehr wichtig. Bei Verwandlungssofas und Verwandlungsliegen müssen die ausziehbaren Teile am besten in der Mitte – oder rechts und links gleichmäßig angefasst und bedient werden. So können die Beschläge nicht durch einseitige Handhabung verzogen oder beschädigt werden. Ausklappbare Fußteile bei Relaxsesseln oder Wallfreefunktionen dürfen nicht als Sitzplatz genutzt werden. Funktionsteile benötigen einen gewissen Spielraum. Leichte Maßveränderungen durch die Dicke der Bezugsmaterialien sind unumgänglich.

### **Lichtechtheit:**

Als Lichtechtheit bezeichnet man die Resistenz eines Stoffes gegenüber der Einwirkung von Licht (insbesondere Sonnenschein, Tageslicht, Halogen-Beleuchtung). Kunstfasern und dunklere Farbtöne erreichen höhere Lichtechtheiten als Naturfasern und hellere brillante Farben. Die Verfärbung des Materials unter Einfluss von Licht ist bei Möbelstoffen nicht zu verhindern. Die Urgewalt der Sonne verändert alle Materialien! Besondere Vorsicht ist deshalb in hellen Südzimmern mit viel Glas geboten. Insbesondere bei Sonnenschein sollten Vorhänge oder Jalousien geschlossen werden, da sonst viele Stoffe/ Bezugsmaterialien oder natur belassene Leder schon nach wenigen Wochen an den beschienenen Stellen Farbabweichungen aufweisen.

### **Farbabweichungen:**

Geringfügige Farbtoleranzen zwischen dem beim Kauf vorliegenden Muster und der Lieferung sind möglich. Das gilt insbesondere bei Naturfasern und Leder. Aus farbtechnischen Gründen kann für eine absolute Farbgleichheit keine Garantie übernommen werden, insbesondere bei Nachbestellungen empfiehlt sich eine Abklärung im Einzelfall nach Muster.

### **Anfärbungen:**

Bei hellen Stoff- oder Lederbezügen treten mitunter Anfärbungen auf, die durch nicht farbechte Textilien, z. B. von dunklen Jeansstoffen, T-Shirts oder ähnlichen verursacht werden. Wenn Jeansstoffe selbst nach mehrmaligem Waschen noch Farbbreibungen auf dem Bezugstoff hinterlassen, handelt es sich nachweislich um einen Mangel des Bekleidungsstoffes und liegt nicht in der Qualität des Möbelstoffes (Bezugsmaterialies) begründet.

### **Reibechtheit:**

Als Reibechtheit bezeichnet man die Widerstandsfähigkeit der Farbe von Möbelstoffen oder Leder gegenüber dem Abreiben oder Anfärben an andere trockene oder feuchte Textilien. In der Regel erreichen helle Farben höhere Reibechtheiten als dunklere Töne. Zur Reinigung sollten Sie ausschließlich destilliertes Wasser verwenden und mit einem weißen, weichen, sauberen Tuch vorsichtig reiben, immer großflächig von Naht zu Naht, leicht und ohne viel Druck und niemals nur auf der Stelle (Farbabrieb und Ränder)! Bitte keine Mikrofasertücher und Dampfreiniger verwenden. > siehe auch unsere diversen Pflegeanleitungen für Bezüge

### **Gebrauchslüster:**

Der Gebrauchslüster oder „Sitzspiegel“ entsteht bei samtigen Stoffen, wie Velours und eventuell Mikrofasern, indem sich Flor durch den Druck bei der Benutzung flachlegt und so je nach Lichteinfall einen anderen optischen „Eindruck“ hervorruft (z. B. hell/dunkel oder matt/glänzend Effekt). Diese optische Veränderung hat auf Gebrauch, Funktion und Lebensdauer keinen Einfluss und stellt keinen Sachmangel dar.

### **Falten/ Muldenbildung:**

Die von uns bevorzugte „legere Polsterung“ (im Gegensatz zur straffen Polsterung wie bei Stilmöbeln) ist an ihrer Anschmiegsamkeit zu erkennen. Die Polsterung ist weicher und der Bezug ist nicht straff gespannt. Eine modellbedingte oder gestalterisch gewünschte Faltenbildung ist warentypisch, die Abzeichnung bei Steppmatten oder –kissen sind design- oder konstruktionsbedingt. Beim so genannten „Einsitzen“ (Lieblingsplatz) verändert sich in Abhängigkeit von Art und Nutzungsdauer auch die Sitzhärte, ein normaler Prozess, den jede Polsterung durchläuft. Um gleichmäßige Sitzhärten zu erzielen, ist es daher wichtig, die Sitzpositionen von Zeit zu Zeit zu ändern. Je größer die verpolsterte Fläche, umso größer ist die Neigung zu einseitiger Mulden- und Faltenbildung (Stiftung Warentest). Achtung: Das Modell ist bewusst leger verarbeitet. Faltenbildung ist daher gewollt.



### **Sofa Fresno - 2-Sitzer inkl. Relaxfunktion motorisch mit Zwischenelement schwarz, inkl. Tisch/USB/Steckdose, Leder Hellblau**

Bestellnr: 90190 - PGJ + 2x Relaxfunktion motor. – Artikel Nr.: 131473

#### Ausführung:

- Bezug: Leder Mercury blue grey, PGJ
- bestehend aus: 1-Sitzer AL links - Zwischenelement m. Tisch/USB/Steckdose - 1-Sitzer AL rechts; inkl. 2x Relaxfunktion motorisch; Sitzkomfort: Tonnentaschenfederkern
- Fuß: Metall 982 matt schwarz, ca. 15cm
- Armlehne: 3
- Achtung! Das Stellmaß zur Wand verändert sich bei der Relaxfunktion. Die Elemente mit Funktion müssen ca. 22 cm von der Wand gestellt werden.

#### Beschreibung:

- Hauptfarbe/-material: Hellblau, Leder
- Füße/Beine/Gestell: Schwarz, Metall, Schräg, matt
- Polsterung: Stahlwellenfedern, Tonnentaschenfederkern, Schaumstoff, Schaumstoff, Tragende Teile des Gestells aus Massivholz und Holzwerkstoffen, Flächen mit Polsterpappe verblendet.
- Sitzmöbel Ablagetisch: Schwarz, Buche massiv

#### Merkmale:

- Anzahl USB-Anschlüsse: 1 Pc
- Rücken bezogen: Ja
- Ablagetisch : Ja

#### Funktion:

- Funktionen und Bedienung: Relaxfunktion (motorisch)
- Funktionen und Bedienung Details: mit Herz-Waage Beschlag; Bei der motorischen Relaxfunktion verstellen Sie den Sitz, den Rücken, und das Kopfteil motorisch per kabelgebundenen Handschalter.
- Tiefe Rückenlehne verstellt: 175 cm

#### Abmessungen:

- Sitzhöhe: 47 cm
- Sitztiefe: 55 cm
- Breite Armlehne: 16 cm
- Belastbarkeit (pro Sitz): 120,0 kg

Maße: B 198 cm x T 94 cm x H 108 cm

Werbepreis: 4.799,00 EUR



## Modellvarianten



### **Sofa Fresno - 2,5-Sitzer, Rücken unecht, Leder, Hellblau**

Bestellnr: 22502 - PGJ – Artikel Nr.: 133189

#### Ausführung:

- Bezug: Leder Mercury blue grey, PGJ, Rücken unecht
- Fuß: Metall 982 matt schwarz, ca. 15cm
- Armlehne: 3
- Sitzkomfort: Tonnentaschenfederkern

#### Beschreibung:

- Hauptfarbe/-material: Hellblau, Leder
- Füße/Beine/Gestell: Schwarz, Metall, Schräg, matt
- Polsterung: Schaumstoff, Stahlwellenfedern, Tonnentaschenfederkern, Schaumstoff, Tragende Teile des Gestells aus Massivholz und Holzwerkstoffen, Flächen mit Polsterpappe verblendet.

#### Abmessungen:

- Sitzhöhe: 47 cm
- Sitztiefe: 55 cm
- Breite Armlehne: 16 cm
- Belastbarkeit (pro Sitz): 120,0 kg

Maße: B 180 cm x T 94 cm x H 108 cm

Werbepreis: 2.149,00 EUR



**Hocker Fresno - LB ca. 67x67 cm, Leder, Hellblau**

Bestellnr: 70000 - PGJ – Artikel Nr.: 133192

**Ausführung:**

- Bezug: Leder Mercury blue grey, PGJ
- Fuß: Metall 982 matt schwarz, ca. 15cm
- Sitzkomfort: Hocker nur in Soft erhältlich!

**Beschreibung:**

- Hauptfarbe/-material: Hellblau, Leder
- Füße/Beine/Gestell: Schwarz, Metall, Schräg, matt
- Polsterung: Schaumstoff, Sitzausführung: Soft

**Abmessungen:**

- Belastbarkeit (pro Sitz): 100,0 kg

Maße: L 67 cm x B 67 cm x H 47 cm

Werbepreis: 649,00 EUR

# Typen- und Preisliste

## Cord

---

### Bezug Cord:

### Modell auch in Cord (PG 2) lieferbar.

Die Preise entnehmen Sie bitte der Preisgruppe 2. Der Fadenverlauf weicht bei Einzelementen ab.

Dies ist nur ein Auszug! Die Typenauswahl entnehmen Sie bitte dem Typenplan des gewünschten Modells.

### Fadenverlauf bei Cord siehe Piktogrammbeispiel:

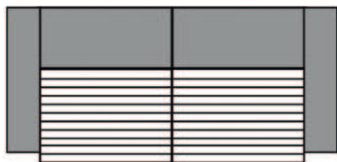

3-Sitzer mit 2 Armlehnen

## Querschnitte

**Sitz: Federkern / Rücken: Soft**

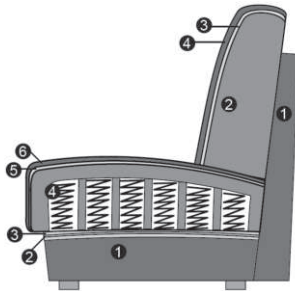

### Sitz

1. Gestell
2. Wellenunterfederung
3. Abdeckung der Wellenfeder
4. Federkern (fest markierter Sitz)
5. Abdeckung aus Watte
6. Bezugsmaterial

### Rücken

1. Gestell
2. Schaum (fester Rücken)
3. Abdeckung aus Watte
4. Bezugsmaterial

**Sitz: Tonnentaschenfederkern / Rücken: Soft**

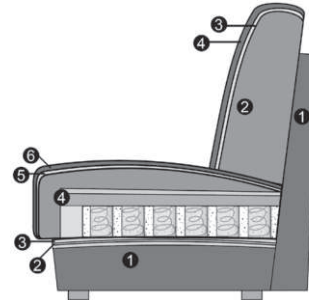

### Sitz

1. Gestell
2. Wellenunterfederung
3. Abdeckung der Wellenfeder
4. TT-FDK (fest markierter Sitz)
5. Abdeckung aus Watte
6. Bezugsmaterial

### Rücken

1. Gestell
2. Schaum (fester Rücken)
3. Abdeckung aus Watte
4. Bezugsmaterial

# Typen- und Preisliste

**Modell: Fresno**



NATURA HOME

## Armlehnen- und Fußauswahl

---

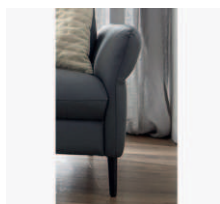

**Armlehne 3**

### Hinweise Armlehne:

Armlehne 3:                   Stellbreite ca. 16 cm.



**Metallfuß 980**  
Chrom glänzend



**Metallfuß 982**  
schwarz matt



**Holzfuß 1046**  
Eiche geölt

### Hinweis Füße:

**Fußhöhe:**                   Fußhöhe 15 cm.

**1046:**                         Der Holzfuß Eiche geölt ist gegen einen Aufpreis erhältlich.



### Funktionen

---

Bei komplett ausgefahrener Funktion gelangen Sie bis in die Herz-Waage-Position, bei der sich das Herz und die Füße auf derselben Höhe befinden. Diese Position bewirkt eine optimale Durchblutung, entlastet die Beine und eignet sich daher perfekt zum Entspannen.

#### Relaxfunktion teilmotorisch mit Herz-Waage Beschlag:

Sie können das Fußteil zur Verlängerung der Beinauflage sowie den Neigungswinkel des Rückens per kabelgebundenen Handschalter auf Ihre Idealposition einstellen. Zudem verfügt Ihre Garnitur über eine Verstellmöglichkeit des Kopfteils (manuell). Der eingebaute Rasterbeschlag ermöglicht Ihnen dieses durch leichtes Ziehen ebenfalls auf Ihre ganz individuellen Wünsche einzustellen.

#### Relaxfunktion motorisch mit Herz-Waage Beschlag:

Bei der motorischen Funktion verstellen Sie den Sitz, den Rücken und das Kopfteil motorisch per kabelgebundenen Handschalter. Der kabelgebundene Handschalter befindet sich an der Armlehenseite (bei Typen mit Armlehne) oder davorstehend, linksseitig bei Typen ohne Armlehnen. Die jeweilige Bedienungsanleitung liegt dem Möbel bei.

**Achtung! Das Stellmaß zur Wand verändert sich bei der Relaxfunktion. Die Elemente mit Funktion müssen ca. 22 cm von der Wand gestellt werden.**



Relaxfunktion (Herz-Waage)



Relaxfunktion (Herz-Waage)

# Typen- und Preisliste

## Funktionen

**Akku:** Ladezeit (Micro-USB) ca. 11,5 Stunden. Maße: B 8,5 cm x H 13,9 cm x T 5,5 cm. Beim Aufladen blinken 4 LED's nacheinander, sie zeigen 25 %, 50 %, 75 % und 100 % Kapazität an. Wenn alle 4 LED's dauerhaft leuchten, ohne zu blinken, ist das Gerät vollständig aufgeladen.

Bei Bestellungen mit Akku liegt ein passendes Netzteil zum Aufladen bei. \*Der Zusatz-Akku dient lediglich als Tausch-Akku zu Ihrem bereits bestehenden Akku. Sie können die Vorrichtung nicht nachträglich für einen Akku ausstatten.

**Kopfteilverstellung manuell:** Die Kopfteilverstellung unterstützt Sie bei einer wohltuenden Sitzposition. Die Kopfteile lassen sich höchst individuell neigen oder aufrecht stellen. Also: Lehnen Sie sich zurück und entspannen Sie sich! Gilt nur für Elemente ohne Relaxfunktion.

**Zwischenelement mit Tisch/USB/Steckdose /  
Zwischenelement gross mit Tisch/USB/Steckdose:** Zwischenelemente mit Tisch/USB/Steckdose. Nur in den Farbtönen Eiche geölt und Buche schwarz erhältlich. Farbabweichungen können nicht ausgeschlossen werden! Bitte berücksichtigen Sie, dass das Zwischenelement den gleichen Bezug und Farbe wie das Sofa haben muss. Ein Farbenmix ist nicht möglich.



Akku



Kopfteilverstellung manuell



Zwischenelement mit Tisch, Steckdose und USB-Ladestation



Zwischenelement gross mit Tisch, Steckdose und USB-Ladestation

## Bestellhinweise

### Kombinationsmöglichkeiten:

Bitte beachten Sie bei Ihrer Planung, dass **maximal drei Elemente**, die für eine Relaxfunktion ausgelegt sind (Sitzraster 62,5, 74, 82), **aneinander gereiht werden dürfen!** **Bei mehr als 3 Elementen, ob mit oder ohne Relaxfunktion, besteht Kippgefahr!**

Ein Einsetzen des Universalstützfußes ist aus Konstruktionsgründen ebenfalls nicht möglich. Bitte berücksichtigen Sie die Hinweise bei der Planung Ihrer Garnitur!

### Stützfüße:

Bitte berücksichtigen Sie, dass die Elemente mit den Sitzrastern 82, 74 und 62,5 über zusätzliche zurückgesetzte schwarze Stützfüße verfügen! Diese sind unter den Elementen sichtbar, tragen jedoch nicht zur Standsicherheit bei!

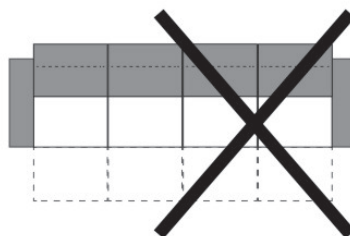
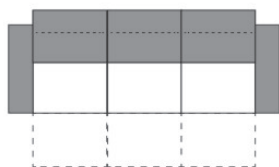







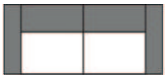
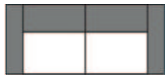
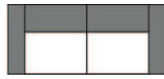

# Typen- und Preisliste

## Alle Artikel auf einen Blick

(ohne Typen mit Funktion und Zubehör)

Einzelelemente mit 2 Armlehnen					
					
3-Sitzer mit 2 Armlehnen	2,5-Sitzer mit 2 Armlehnen	2-Sitzer mit 2 Armlehnen			
164 cm + 2 AL	148 cm + 2 AL	125 cm + 2 AL			

Einzelelemente für Relaxfunktion mit Armlehne links / rechts					
					
1,5-Sitzer mit Armlehne links / rechts	1,5-Sitzer medium mit Armlehne links / rechts	1-Sitzer mit Armlehne links / rechts			
82 cm + AL	74 cm + AL	62,5 cm + AL			

Einzelelemente für Relaxfunktion ohne Armlehnen			Zwischenelemente		
					
1,5-Sitzer ohne Armlehnen	1,5-Sitzer medium ohne Armlehnen	1-Sitzer ohne Armlehnen	Zwischenele. <b>gross</b> m. Tisch/USB/Steckdose	Zwischenelement mit Tisch/USB/Steckdose	
82 cm	74 cm	62,5 cm	62,5 cm	41 x 46/61 x 86 cm	



**Kombinationen**

Alle angegebenen Maße sind ohne Armlehnen-Maße. Bitte diese immer, nach Auswahl der Armlehne, noch dazurechnen!

Maße (ca. cm) Höhe 108 Tiefe 94 - 175 Sitzhöhe 47 Sitztiefe 55 - 108			
Art.-Nr.	90190	90238	90034
Maße	AL + 166 cm + AL	AL + 187,5 cm + AL	
	1-Sitzer mit Armlehne links - Zwischenelement mit Tisch/USB/ Steckdose - 1-Sitzer mit Armlehne rechts	1-Sitzer mit Armlehne links - Zwischenelement gross mit Tisch - 1-Sitzer mit Armlehne rechts	3-Sitzer mit 2 Armlehnen + 1-Sitzer mit Armlehne links - 1-Sitzer mit Armlehne rechts
Preise in EUR			
Preisgruppe 2 / 6	2390,-	2654,-	3213,-
Preisgruppe 3 / 8	2459,-	2739,-	3337,-
Preisgruppe 4 / 10	2541,-	2843,-	3475,-
Preisgruppe 5 / 12	2693,-	2972,-	3685,-
Preisgruppe C / D	3048,-	3563,-	4326,-
Preisgruppe H / L	3149,-	3687,-	4487,-
Preisgruppe J	3218,-	3839,-	4662,-
Preisgruppe T	3898,-	4706,-	5734,-

**Aufpreise**

Rücken Leder			329,-
Akku á	274,-	274,-	274,-
RF teilm. pro SR	725,-	725,-	725,-
RF motor. pro SR	886,-	886,-	886,-
Kopfteilv. manuell	133,-	133,-	
Holzfuß Eiche	51,-	51,-	101,-



# Typen- und Preisliste

## Kombinationen

Alle angegebenen Maße sind ohne Armlehnen-Maße. Bitte diese immer, nach Auswahl der Armlehne, noch dazurechnen!

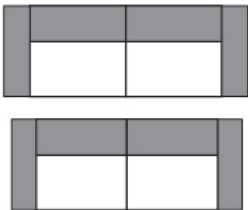
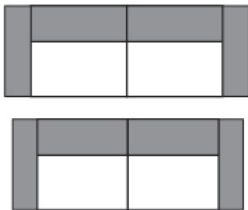
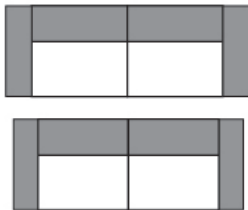
Maße (ca. cm) Höhe 108 Tiefe 94 - 175 Sitzhöhe 47 Sitztiefe 55 - 108			
	Art.-Nr.	90035	90002
Maße			
	3-Sitzer mit 2 Armlehnen + 1,5-Sitzer medium mit Armlehne links - 1,5-Sitzer medium mit Armlehne rechts	3-Sitzer mit 2 Armlehnen + 2,5-Sitzer mit 2 Armlehnen	3-Sitzer mit 2 Armlehnen + 2-Sitzer mit 2 Armlehnen
Preise in EUR			
Preisgruppe 2 / 6	3333,-	3174,-	3100,-
Preisgruppe 3 / 8	3462,-	3291,-	3215,-
Preisgruppe 4 / 10	3609,-	3427,-	3356,-
Preisgruppe 5 / 12	3825,-	3632,-	3558,-
Preisgruppe C / D	4437,-	4151,-	4117,-
Preisgruppe H / L	4598,-	4294,-	4262,-
Preisgruppe J	4851,-	4517,-	4483,-
Preisgruppe T	5831,-	5396,-	5361,-

### Aufpreise

Rücken Leder	690,-	683,-	354,-
Akku á	274,-	274,-	274,-
RF teilw. pro SR	725,-		
RF motor. pro SR	886,-		
Kopfteilv. manuell		267,-	267,-
Holzfuß Eiche	101,-	101,-	101,-

**Einzelelemente**

Achtung! Alle angegebenen Maße sind ohne Armlehnen-Maße. Bitte diese immer, nach Auswahl der Armlehne, noch dazurechnen!

**\*Diese Elemente sind nicht mit einer Relaxfunktion kombinierbar!**

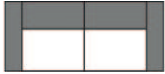
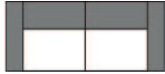
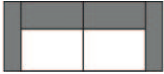
Maße (ca. cm) Höhe 108 Tiefe 94 Sitzhöhe 47 Sitztiefe 55				
Art.-Nr.	23002	22502	22002	
Maße	164 cm + 2 AL	148 cm + 2 AL	125 cm + 2 AL	
	3-Sitzer mit 2 Armlehnen	2,5-Sitzer mit 2 Armlehnen (fest)	2-Sitzer mit 2 Armlehnen (fest)	
Preise in EUR	ohne Kopfteilverstellung	ohne Kopfteilverstellung	ohne Kopfteilv. / Rücken echt	
Preisgruppe 2 / 6	1622,-	1553,-	1479,-	
Preisgruppe 3 / 8	1686,-	1605,-	1530,-	
Preisgruppe 4 / 10	1755,-	1672,-	1601,-	
Preisgruppe 5 / 12	1861,-	1773,-	1697,-	
Preisgruppe C / D	2123,-	2029,-	1994,-	
Preisgruppe H / L	2196,-	2098,-	2065,-	
Preisgruppe J	2311,-	2206,-	2171,-	
Preisgruppe T	2767,-	2629,-	2594,-	

**Aufpreise**





Rücken Leder	354,-	329,-		
Kopfteilv. manuell	133,-	133,-	133,-	
Holzfuß Eiche	51,-	51,-	51,-	

# Typen- und Preisliste

## Einzelelemente für Relaxfunktion / Zwischenelemente

Achtung! Alle angegebenen Maße sind ohne Armlehnen-Maße. Bitte diese immer, nach Auswahl der Armlehne, noch dazurechnen!

Die Tiefe / Sitztiefe verändert sich bei Elementen mit der Relaxfunktion.

Maße (ca. cm) Höhe 108 Tiefe 94 - 175 Sitzhöhe 47 Sitztiefe 55 - 108				
Art.-Nr.	21501 / 21503	21500	21531 / 21533	21530
Maße	82 cm + AL	82 cm	74 cm + AL	74 cm
	1,5-Sitzer mit Armlehne links / rechts	1,5-Sitzer ohne Armlehnen	1,5-Sitzer medium mit Armlehne links / rechts	1,5-Sitzer medium ohne Armlehnen
Preise in EUR	ohne Kopfteilverstellung	ohne Kopfteilverstellung	ohne Kopfteilverstellung	ohne Kopfteilverstellung
Preisgruppe 2 / 6	932,-	692,-	856,-	616,-
Preisgruppe 3 / 8	971,-	720,-	888,-	637,-
Preisgruppe 4 / 10	1017,-	757,-	927,-	665,-
Preisgruppe 5 / 12	1079,-	803,-	982,-	704,-
Preisgruppe C / D	1237,-	934,-	1157,-	853,-
Preisgruppe H / L	1276,-	961,-	1201,-	886,-
Preisgruppe J	1352,-	1021,-	1270,-	938,-
Preisgruppe T	1622,-	1228,-	1532,-	1138,-





### Aufpreise

Rücken Leder	184,-	184,-	168,-	168,-
Akku á	274,-	274,-	274,-	274,-
RF teilm. pro SR	725,-	725,-	725,-	725,-
RF motor. pro SR	886,-	886,-	886,-	886,-
Kopfteilv. manuell	67,-	67,-	67,-	67,-
Holzfuß Eiche	25,-		25,-	

**Einzelelemente für Relaxfunktion / Zwischenelemente**

Achtung! Alle angegebenen Maße sind ohne Armlehnen-Maße. Bitte diese immer, nach Auswahl der Armlehne, noch dazurechnen!

Die Tiefe / Sitztiefe verändert sich bei Elementen mit der Relaxfunktion.





Maße (ca. cm) Höhe 108 Tiefe 94 - 175 Sitzhöhe 47 Sitztiefe 55 - 108				
Art.-Nr.	21001 / 21003	21000	82440	82400
Maße	62,5 cm + AL	62,5 cm	62,5 cm	41 x 46/61 x 86 cm
	1-Sitzer mit Armlehne links / rechts	1-Sitzer ohne Armlehnen	Zwischenelement <b>gross</b> mit Tisch/USB/Steckdose	Zwischenelement mit Tisch/USB/Steckdose
Preise in EUR	ohne Kopfteilv. / Rücken echt	ohne Kopfteilv. / Rücken echt	Rücken echt	Rücken echt
Preisgruppe 2 / 6	796,-	557,-	1063,-	798,-
Preisgruppe 3 / 8	826,-	575,-	1088,-	807,-
Preisgruppe 4 / 10	860,-	600,-	1122,-	821,-
Preisgruppe 5 / 12	911,-	637,-	1150,-	748,-
Preisgruppe C / D	1102,-	798,-	1359,-	844,-
Preisgruppe H / L	1145,-	830,-	1396,-	858,-
Preisgruppe J	1175,-	849,-	1488,-	867,-
Preisgruppe T	1484,-	1090,-	1739,-	932,-

**Aufpreise**

Akku á	274,-	274,-		
RF teilw. pro SR	725,-	725,-		
RF motor. pro SR	886,-	886,-		
Kopfteilv. manuell	67,-	67,-		
Holzfuß Eiche	25,-			

# Typen- und Preisliste

## Zubehör





Maße (ca. cm) Höhe 108 Tiefe 94 Sitzhöhe 47 Sitztiefe 55				
Art.-Nr.	70000	70100	75900	77220
Maße	67 x 67 cm	112 x 67 cm	50 x 10 x 40 cm	45 x 55 cm
	Hocker quadratisch	Hockerbank	Armteilkissen	Flutterkissen rechteckig klein
Preise in EUR	Nur in Soft erhältlich!	Nur in Soft erhältlich!		
Preisgruppe 2 / 6	407,-	462,-	80,-	90,-
Preisgruppe 3 / 8	430,-	485,-	85,-	94,-
Preisgruppe 4 / 10	462,-	513,-	90,-	106,-
Preisgruppe 5 / 12	490,-	543,-	94,-	113,-
Preisgruppe C / D	623,-	704,-	138,-	156,-
Preisgruppe H / L	649,-	731,-	149,-	170,-
Preisgruppe J	679,-	759,-	161,-	196,-
Preisgruppe T	759,-	840,-	179,-	241,-

### Aufpreise

Holzfuß Eiche	51,-	51,-		



Zubehör

Maße (ca. cm) Höhe 108 Tiefe 94 Sitzhöhe 47 Sitztiefe 55				
Art.-Nr.	77120	77130	75020	75030
Maße	55 x 55 cm	75 x 75 cm	40 x 40 cm	50 x 50 cm
	Flatterkissen klein	Flatterkissen medium	Spitzkissen klein	Spitzkissen medium
<b>Preise in EUR</b>				
<b>Preisgruppe 2 / 6</b>	<b>90,-</b>	<b>108,-</b>	<b>44,-</b>	<b>51,-</b>
<b>Preisgruppe 3 / 8</b>	<b>94,-</b>	<b>113,-</b>	<b>46,-</b>	<b>62,-</b>
<b>Preisgruppe 4 / 10</b>	<b>106,-</b>	<b>120,-</b>	<b>48,-</b>	<b>74,-</b>
<b>Preisgruppe 5 / 12</b>	<b>113,-</b>	<b>126,-</b>	<b>51,-</b>	<b>78,-</b>
<b>Preisgruppe C / D</b>	<b>156,-</b>	<b>175,-</b>	<b>90,-</b>	<b>126,-</b>
<b>Preisgruppe H / L</b>	<b>170,-</b>	<b>189,-</b>	<b>99,-</b>	<b>145,-</b>
<b>Preisgruppe J</b>	<b>196,-</b>	<b>214,-</b>	<b>117,-</b>	<b>156,-</b>
<b>Preisgruppe T</b>	<b>241,-</b>	<b>255,-</b>	<b>126,-</b>	<b>166,-</b>

**Aufpreise**

# Typen- und Preisliste

## Zubehör

Maße (ca. cm) Höhe 108 Tiefe 94 Sitzhöhe 47 Sitztiefe 55				
Art.-Nr.	75130			
Maße	40 x 60 cm			
	Spitzkissen rechteckig medium			
Preise in EUR				
Preisgruppe 2 / 6	51,-			
Preisgruppe 3 / 8	62,-			
Preisgruppe 4 / 10	74,-			
Preisgruppe 5 / 12	78,-			
Preisgruppe C / D	126,-			
Preisgruppe H / L	145,-			
Preisgruppe J	156,-			
Preisgruppe T	166,-			

### Aufpreise

### Zubehör

\* Der Zusatz-Akku dient lediglich als Tausch Akku zu Ihrem bereits bestehenden Akku. Sie können Ihren Funktionssessel nicht nachträglich mit der Vorrichtung für einen Akku ausstatten.

Maße (ca. cm) Höhe 108 Tiefe 94 Sitzhöhe 47 Sitztiefe 55				
Art.-Nr.	78300			
Maße	8,5 x H 13,9 x T 5,5 cm			
	Zusatzakku Zusatz-Akku*			
<b>Preise in EUR</b>				
<b>Preis</b>	<b>274,-</b>			



Polsterprogramm

NATURA HOME 